



- Tragfähigkeit max.: **7 kg/ 15 lbs**
- Passt auf Rennradreifen mit bis zu **700 x 25C** Breite
- Passt auf Sattelstreben mit **Ø 14,3 mm ~ Ø 22,2 mm**
- Bitte vor der ersten Fahrt die Bedienungsanleitung beachten.

* Benötigte Werkzeuge: 3 mm Innensechskant, 5 mm Innensechskant

- 3 mm Innensechskant**
3 N.m/ 26,55 in-lbs
- 5 mm Innensechskant**
8-10 N.m/ 70,8-88,5 in-lbs



Klettverschlussband



2x Gummiring

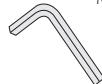

3 mm Innensechskant (mitgeliefert)

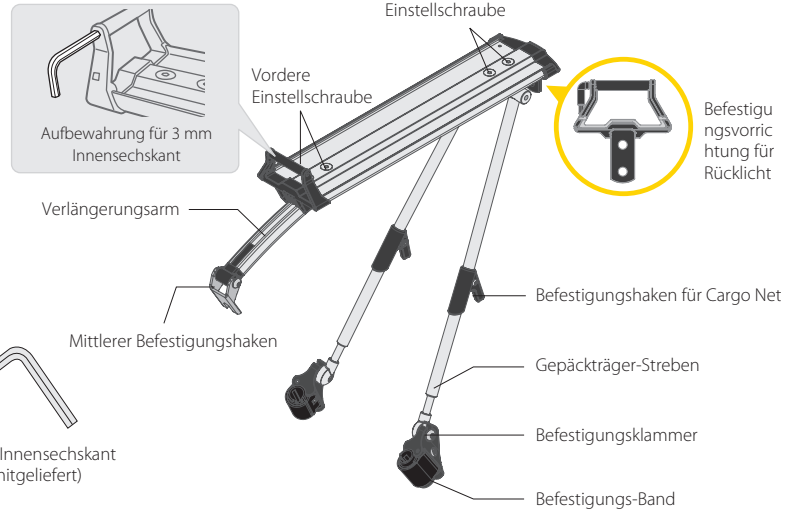

Befestigungsvorrichtung für Rücklicht

MONTAGE

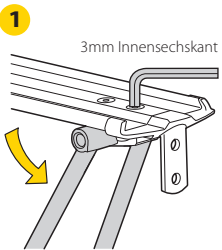

Lösen Sie die zwei hinteren Einstellschrauben um den Gepäckträger in die richtige Position zu bringen. Beim Festziehen der Schrauben die Klammer in einer horizontalen Position halten.

WICHTIG!

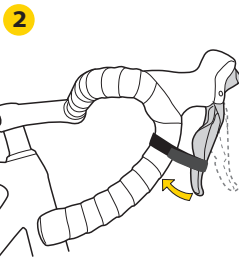
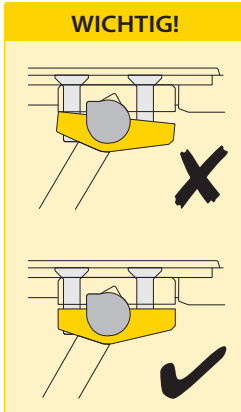

Halten Sie den Bremshebel mithilfe des Klettverschlussbands in Position.

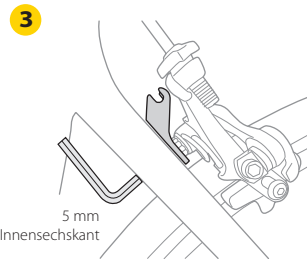

Lösen Sie die Befestigungsschraube der hinteren Bremse leicht (NICHT komplett lösen). Den mittleren Befestigungshaken über die Befestigungsschraube der Bremse schieben und diese wieder festziehen. Das Klettverschlussband vom Bremshebel lösen.

WICHTIG!

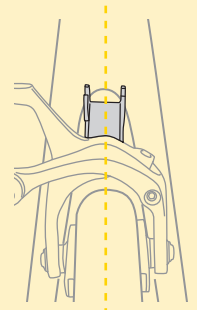

Der Befestigungshaken sollte in einer Flucht mit dem Reifen stehen um einer geringeren Bremsleistung vorzubeugen.

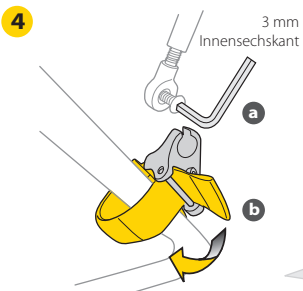

- a) Befestigungsklammer lösen.
- b) Befestigungsklammer an Sattelstreben wie in der Zeichnung befestigen. Befestigungsklammer NOCH NICHT komplett anziehen.

Vor der Montage sollte die kleine Schraube nach außen gerichtet sein.

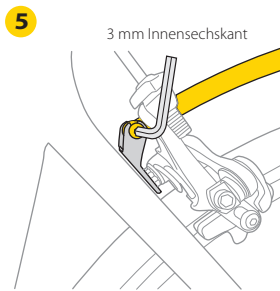

Befestigen Sie den Verlängerungsarm am mittleren Befestigungshaken und ziehen Sie die Schrauben an.

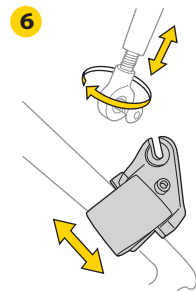

Stellen Sie die Befestigungsklammer und die Länge der Arme passend ein, dann das Befestigungs-Band fixieren.

WICHTIG!

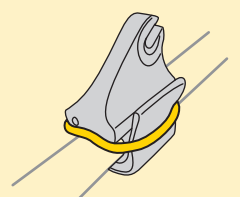

Aus Sicherheitsgründen die Befestigungs-Bänder mit dem Gummiring sichern. (Besonders wichtig bei dünnen Sattelstreben)

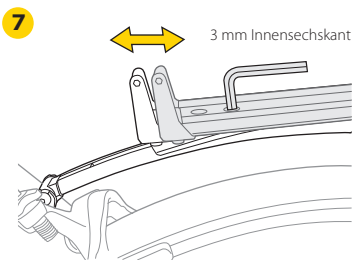

Lösen Sie die 2 vorderen Einstellschrauben um den Winkel des Gepäckträgers einzustellen. Wenn der gewünschte Winkel eingestellt wurde, ziehen Sie die Schrauben wieder an.

WICHTIG!

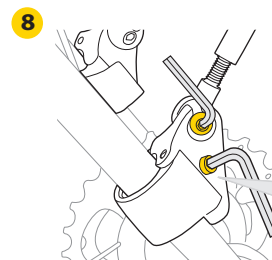
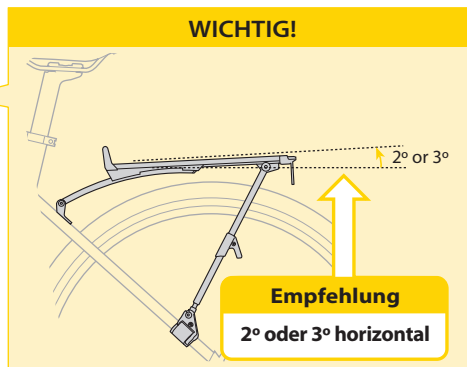

Ziehen Sie die kleinen Schrauben an den Befestigungsklammern an.

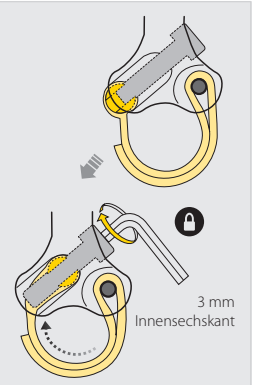



! ACHTUNG!

1. Beladen Sie den Roadie Rack Gepäckträger nie mit mehr als der empfohlenen Gesamtlast von 7 kg (15 lbs)
2. Verändern oder modifizieren Sie den Gepäckträger nicht.
3. Der Roadie Rack ist nicht für den Gebrauch mit einem Anhänger entwickelt. Befestigen Sie keine Anhänger am Roadie Rack.
4. Benutzen Sie den Roadie Rack NIEMALS als Sitz.
5. Der beladene Roadie Rack könnte das Fahrverhalten beeinflussen. Besonders Lenk- und Bremsverhalten können beeinflusst werden.
6. Wenn Sie eine Trunk Bag Tasche auf dem Gepäckträger befestigen, achten Sie darauf, dass der hintere Reflektor und das Rücklicht nicht verdeckt sind.
7. Kontrollieren Sie die Befestigung des Roadie Rack vor jeder Fahrt und ziehen Sie wenn nötig die Befestigungen wieder an.
8. Aus Sicherheitsgründen: Kontrollieren Sie die hintere Bremse nach der Montage.

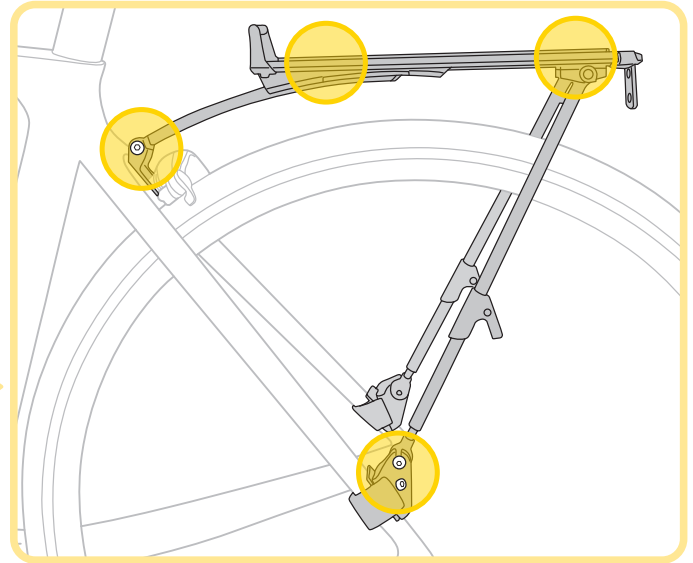

ACHTUNG

1. Stellen Sie sicher, dass die Befestigungsklammern im montierten Zustand nicht mit der Kette oder dem Ritzel in Berührung kommen. Eine ungenaue Montage könnte Schaden am Roadie Rack oder Ihrem Rad zur Folge haben und in einem Sturz enden.

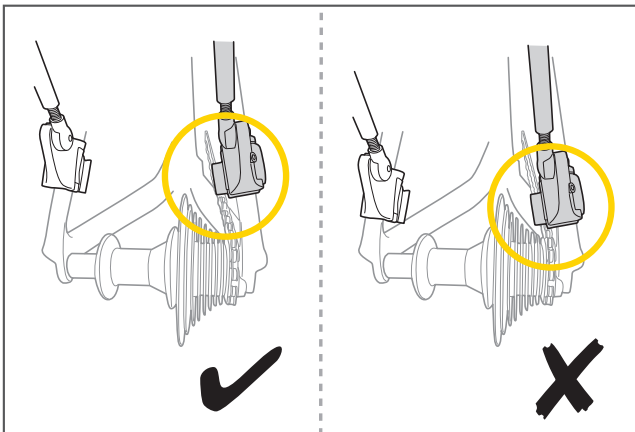

2. Stellen Sie sicher, dass der Gepäckträger in einer Flucht mit dem Hinterrad montiert ist.

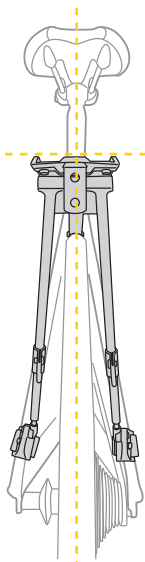

ZUSÄTZLICHES ZUBEHÖR

RedLite™ Aura

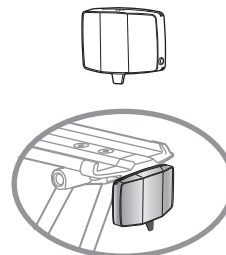

Art nr. TMS063

Cargo Net

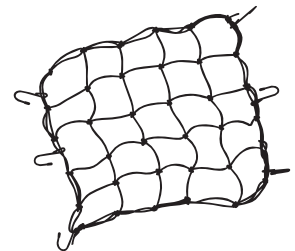

Art nr. TCN02

Kombinierbar mit jeder Topeak RX Gepäckträgertasche mit QuickTrack™ System, Außer **RX TrunkBag EX**

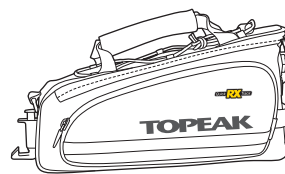

Art nr. TT9636B

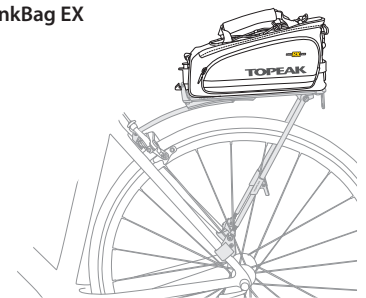

GEWÄHRLEISTUNG

2 Jahre Gewährleistung auf alle verbauten Teile, jedoch nur gegen Herstellermängel.

Gewährleistungsansprüche

Sie benötigen Ihren Originalkaufbeleg um den Gewährleistungs-Service zu erhalten. Bei Artikel die ohne Kaufbeleg eingeschendet werden, wird davon ausgegangen, dass die Gewährleistung mit dem Herstellungsdatum beginnt. Alle Gewährleistungsansprüche werden ungültig, wenn der Artikel auf Grund eines Unfalls beschädigt oder zweckentfremdet wurde, Systemänderungen oder andere Veränderungen vorgenommen wurden oder der Artikel anderweitig verwendet wurde als in diesem Handbuch beschrieben.

* Änderungen in Design und Eigenschaft bedürfen keiner vorherigen Ankündigung.

Bitte nehmen Sie Kontakt mit Ihrem nächsten Topeak Händler auf, um offene Fragen zu klären. Für Kunden in Deutschland, Tel. 0261-899998-28/ Homepage: www.topeak.com