

Spezifikationen

Funktion: 0,6W Konstant/ Blinken
Leuchtdauer: 4 h / 30 h
Leuchtstärke: 70 Lumen / 28 Lux (5 m)
Lampe: 0,2 W LED x 3
Hupe: 75 - 97 dB, 3W Lautsprecher, 4 Töne
Batterie: 3,7V 600 mAh Lithium Ionen
Aufladen: USB Netzteil 5V 500 mA
Gewicht: 58 g
Notlaufzeit: 0,5 h

TON AUSWAHL

Auswahl Modus

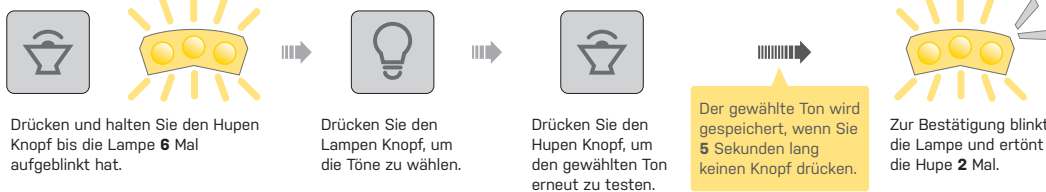

Gewährleistung

Gewährleistungsanspruch
 Sie benötigen Ihren Originalkaufbeleg um den Gewährleistungs-Service zu erhalten. Bei Artikel die ohne Kaufbeleg eingesendet werden, wird davon ausgegangen, dass die Gewährleistung mit dem Herstellungsdatum beginnt. Alle Gewährleistungsansprüche werden ungültig, wenn der Artikel auf Grund eines Unfalls beschädigt oder zweckentfremdet wurde, Systemänderungen oder andere Veränderungen vorgenommen wurden oder der Artikel anderweitig verwendet wurde als in diesem Handbuch beschrieben.

* Änderungen in Design und Eigenschaft bedürfen keiner vorherigen Ankündigung.

TOPEAK Produkte sind ausschließlich im Fahrradfachhandel erhältlich. Bitte nehmen Sie Kontakt mit Ihrem nächsten TOPEAK Händler auf, um offene Fragen zu klären. Für Kunden in Deutschland, Tel. 0261-899998-28
 Homepage: www.topeak.com



Befestigung der Lenkerhalterung

für ø 31,8~33 mm Lenker

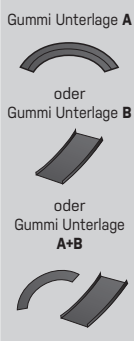
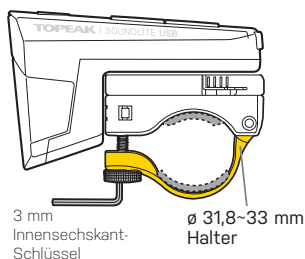

für ø 25,4~26 mm Lenker

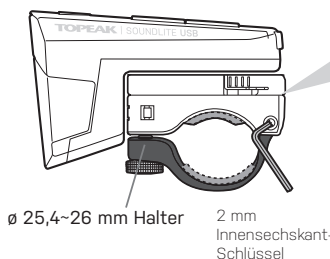

Winklereinstellung

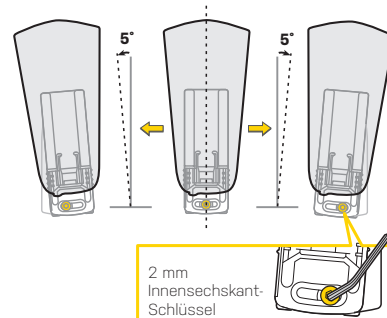

Batterie aufladen

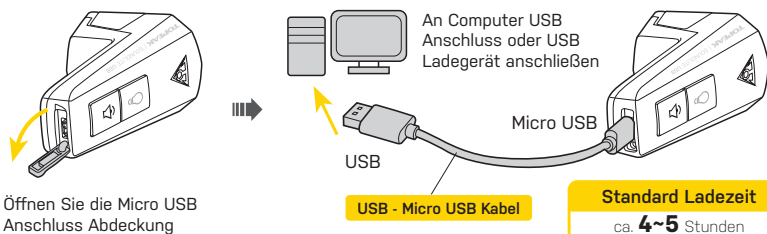

Öffnen Sie die Micro USB Anschluss Abdeckung

Warnung

• Ein Sensor im SoundLite USB stellt die Verbindung zum Wireless Sound Controller (optionales Zubehör, bei TMS077 Serie enthalten) her. Der Sensor ist in der Werkseinstellung ausgeschaltet.

• Drücken und Halten Sie den Lampen Knopf für 5 Sek., um den Sensor ein- oder auszuschalten.



• Dieses Produkt kann unter Umständen durch Funkgeräte (z.B. Handys, Radio oder WiFi, etc.) oder Elektrogeräte (z.B. Computer oder sonstiges elektronisches Gerät) gestört werden. Wenn Sie den Sensor nicht benötigen, schalten Sie ihn aus, um die Batterielaufzeit zu erhöhen.

• Pacemaker Nutzer sollten dieses Gerät nie benutzen.

• Die Lautstärke des SoundLite kann durch Wasser und Feuchtigkeit beeinflusst werden. Sobald das Gerät getrocknet ist wird wieder die volle Lautstärke erreicht.

• Obwohl das Lampengehäuse wasserabweisend ist (gegen normale Wetterbedingungen wie Regen etc.), tauchen Sie es niemals unter Wasser.

• Für höchstmögliche Sicherheit sollte das SoundLite USB bei Dunkelheit immer in Verbindung mit einer geeigneten Lampe verwendet werden.

• Der Abstrahlwinkel der SoundLite USB ist sehr groß. Falls Sie die Lampe auf öffentlichen Straßen nutzen, stellen Sie sicher, dass die Lampe korrekt ausgerichtet ist und niemand geblendet wird.



1. Der SoundLite USB **Hupen-Knopf** leuchtet während des Ladevorgangs GRÜN. Die LED erlischt, wenn die Batterie voll geladen ist.
2. Der SoundLite USB **An/Aus-Knopf** leuchtet ROT wenn die Restkapazität der Batterie niedrig ist. Bitte laden Sie die Lampe schnellstmöglich.
3. Die SoundLite USB LED leuchtet nicht, wenn die Batterie defekt ist.
4. Entfernen Sie das Micro USB Kabel von Ihrem Computer, wenn das SoundLite USB nicht angeschlossen ist.
5. Entfernen Sie das USB Kabel, wenn das SoundLite USB voll geladen ist.
6. Öffnen Sie niemals das Lampengehäuse.
7. Die Li-ion Batterie benötigt ggf. 3 bis 5 Ladezyklen, um die volle Kapazität zu erreichen.
8. Lassen Sie die Batterie nie über 48 Stunden an einer Ladequelle angeschlossen.
9. Das Laden an einem USB Hub benötigt längere Zeit.
10. Bei langem Nichtgebrauch entlädt sich die Batterie etwas. Laden Sie daher die Batterie vor jedem Gebrauch und jeder Lagerung vollständig auf.
11. Pflegen Sie die Batterie, indem Sie diese alle zwei Monate aufladen und stets an einem kühlen, trockenen Ort lagern, um die Abnahme der Lebensdauer zu verringern.
12. Entsorgen Sie die alte Li-ion Batterie sicher und ordnungsgemäß Ihren örtlichen Vorgaben.



Wireless Sound Controller für SOUNDLITE USB

DE

Bedienungsanleitung

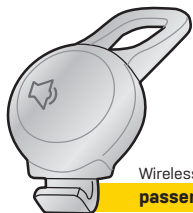

Wireless Sound Controller inklusive 1x CR2032
passend für $\varnothing 25,4\text{ mm}$ Rohre

SPEZIFIKATIONEN

Batterie : CR2032 x 1
Laufzeit : > 1000 Mal
Gewicht : 15 g

EIN-/AUSSCHALTEN DES SENSORS IM SOUNDLITE USB

Bitte folgen Sie diesen Schritten, um den Sensor des SoundLite USB einzuschalten.

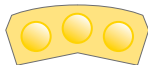

Drücken und Halten Sie den Lampen Knopf für 5 Sek.

Die Einstellung ist vorgenommen, sobald das Licht erloschen ist.

BATTERIEWECHSEL

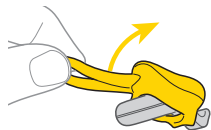

Entfernen Sie zuerst die Gummihülle



Öffnen Sie den Sensor

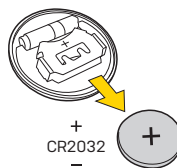

+
CR2032
-

INFO

1. Die Entfernung zwischen Lampe und Funkfernbedienung darf nicht mehr als 15 cm betragen.
2. Bei Lenkermontage des Wireless Sound Controller sollte das (📶) Zeichen für eine bessere Verbindung zur Lampe zeigen (wie abgebildet).
3. Empfehlung: Montieren Sie das Licht und den Wireless Sound Controller auf der selben Lenkerseite.

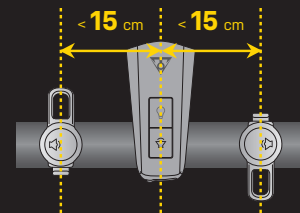

WARNUNG

- Ein Sensor im SoundLite USB stellt die Verbindung zum Wireless Sound Controller (optionales Zubehör, bei TMS077 Serie enthalten) her. Der Sensor ist in der Werkseinstellung ausgeschaltet.
- Drücken und Halten Sie den Lampen Knopf für 5 Sek., um den Sensor ein- oder auszuschalten.
- Dieses Produkt kann unter Umständen durch Funkgeräte (z.B. Handys, Radio oder WiFi, etc.) oder Elektrogeräte (z.B. Computer oder sonstiges elektronisches Gerät) gestört werden. Wenn Sie den Sensor nicht benötigen, schalten Sie ihn aus, um die Batterielaufzeit zu erhöhen.
- Pacemaker Nutzer sollten dieses Gerät nie benutzen.
- Die Lautstärke des SoundLite kann durch Wasser und Feuchtigkeit beeinflusst werden. Sobald das Gerät getrocknet ist wird wieder die volle Lautstärke erreicht.
- Auch wenn der Wireless Sound Controller wasserabweisend ist (unter normalen Wetterbedingungen wie Regen etc.), tauchen Sie diesen niemals vorsätzlich unter Wasser.

GEWÄHRLEISTUNG

Gewährleistungsanspruch

Sie benötigen Ihren Originalkaufbeleg um den Gewährleistungs-Service zu erhalten. Bei Artikel die ohne Kaufbeleg eingesendet werden, wird davon ausgegangen, dass die Gewährleistung mit dem Herstellungsdatum beginnt. Alle Gewährleistungsansprüche werden ungültig, wenn der Artikel auf Grund eines Unfalls beschädigt oder zweckfremd verwendet wurde, Systemänderungen oder andere Veränderungen vorgenommen wurden oder der Artikel anderweitig verwendet wurde als in diesem Handbuch beschrieben.

* Änderungen in Design und Eigenschaft bedürfen keiner vorherigen Ankündigung.

Topeak Produkte sind ausschließlich im Fahrradfachhandel erhältlich. Bitte nehmen Sie Kontakt mit Ihrem nächsten Topeak Händler auf, um offene Fragen zu klären. Für Kunden in Deutschland, Tel. 0261-899998-28 / Homepage: www.topeak.com

